



# COMPONENTES DE NUESTRAS SOLUCIONES



MEMBER OF  
INTERPUMP GROUP

Catálogo digital:  
Índice interactivo  
Símbolos de acciones interactivas



Enlaces externos



Volver al índice

## CONTENIDO

EXPERTOS EN SOLUCIONES	3
BOMBAS	4
MEZCLA	6
VÁLVULAS Y ACCESORIOS	7
CASOS DE ÉXITO	8
PLANTA PILOTO	8
RED DE DISTRIBUCIÓN	9







## EXPERTOS EN SOLUCIONES

INOXPA es una empresa especializada en la fabricación y comercialización de componentes en acero inoxidable y en la gestión de procesos-servicios en diferentes sectores.

Diseñamos y desarrollamos proyectos personalizados y soluciones integrales para la industria alimentaria, láctea y de bebidas, así como cosmética y también farmacéutica.

La apuesta estratégica de INOXPA siempre ha sido invertir en diseño y tecnología, logrando así los mejores avances tecnológicos y las soluciones más efectivas.

Consecuentes con la voluntad de hacer llegar la calidad al máximo nivel, INOXPA está trabajando según los estándares exigidos para cada producto y sector.

Disponemos de centros de producción propios y contamos con gran experiencia en el diseño y la fabricación de equipos, bombas, agitadores, mezcladores, válvulas y accesorios.

Nuestros clientes también pueden comprobar la idoneidad de los equipos y componentes en nuestra Planta Piloto donde podrán realizar pruebas con productos reales antes de adquirirlos e instalarlos en su línea productiva.





# BOMBAS

## BOMBAS CENTRÍFUGAS



DIN-FOOD



Prolac HCP



Hyginox SE

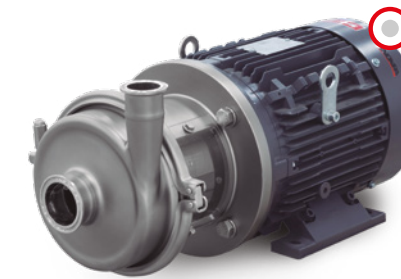

Hyginox SEN (NEMA)



Estampinox EFI

## BOMBAS AUTOASPIRANTES



Prolac HCP-SP



Aspir

## BOMBAS DE RODETE HELICOIDAL



RV

RVN (NEMA)

## BOMBAS DE RODETE FLEXIBLE



RF

# BOMBAS

## BOMBAS LOBULARES ROTATIVAS



SLR



UltiLobe



HLR



SLR-T



DCH+



TLS

## BOMBAS DE TORNILLO HELICOIDAL



Kiber KS



Kiber KST



Kiber KSF



Kiber KSFT



Kiber KVB

# MEZCLA

## MEZCLADORES

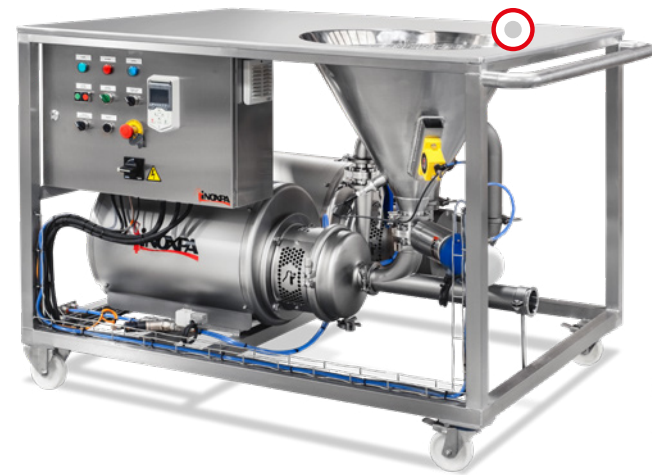

Mezclador de mesa MM



Mezclador M

## MIXERS



Mixer de fondo  
ME-6100



Mixer en línea  
ME-4100



Mixer Multidientes  
ME-8100X



Mixer vertical  
ME-1100

## AGITADORES

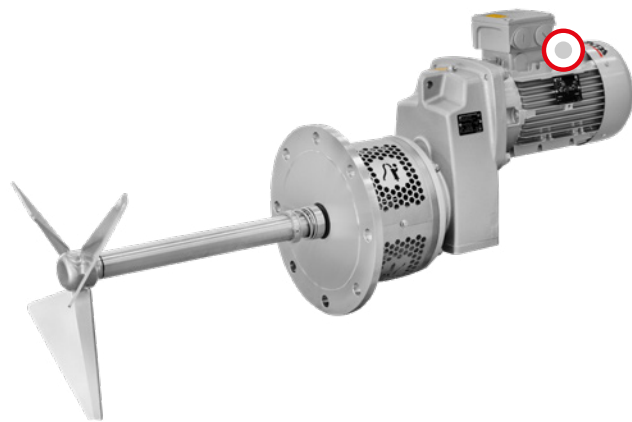

Agitador lateral SMX



Agitador magnético BMA

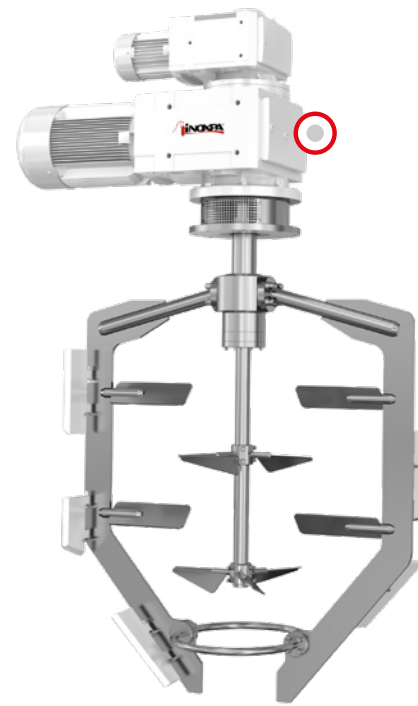

Agitador contrarrotación  
MCR



Agitador en ánora con rascadores  
AGC



Agitador vertical  
BFI



# VÁLVULAS Y ACCESORIOS

VÁLVULAS DE SIMPLE ASIENTO INNOVA



Tipo N

Tipo K

Tipo G

Tipo D

VÁLVULAS DE DOBLE ASIENTO INNOVA



Tipo P

Tipo S



Válvulas de mariposa y de bola, manuales o neumáticas



Válvulas de alivio



Válvulas de retención y presión-vacío

## MANIFOLDS



Manifold de válvulas

## ACCESORIOS



Filtro recto, escuadra y recto corto

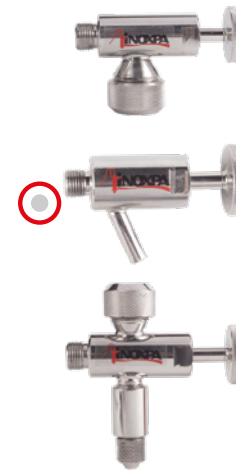

Grifos

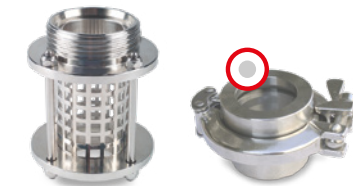

Mirillas: plana y tubular



Bolas de limpieza



Racords y accesorios





## CASOS DE ÉXITO

Satisfacer las necesidades de nuestros clientes ha sido desde el inicio el primer gran objetivo de INOXPA y para conseguirlo hemos apostado por la proximidad y por la vocación de servicio.



## PLANTA PILOTO

Disponemos de una planta piloto para confirmar que los equipos y sistemas ofrecidos son válidos y eficientes para la producción de los productos requeridos.

Los resultados permiten a nuestro equipo técnico asesorar a nuestros clientes para optimizar sus procesos de fabricación. Infinidad de proyectos realizados para empresas, líderes mundiales en su ámbito, nos avalan.

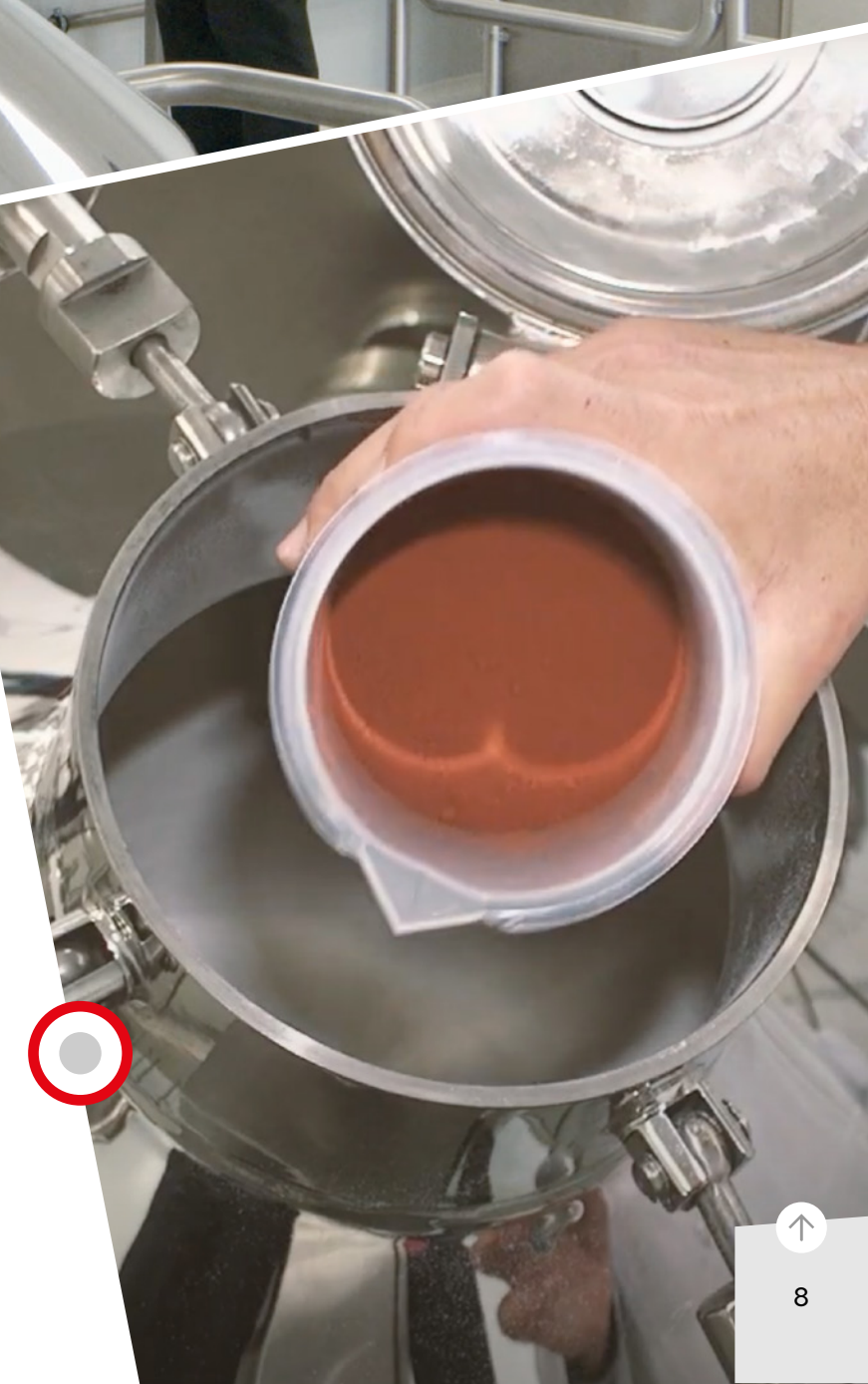





INOXPA S.A.U.  
Telers, 60  
17820 Banyoles - Spain  
Tel. +34 972 57 52 00  
inoxpa@inoxpa.com

[www.inoxpa.com](http://www.inoxpa.com)



## RED DE DISTRIBUCIÓN

Nuestra red de filiales y distribuidores asociados asegura la cercanía con los clientes, lo que nos permite garantizarles un servicio rápido y eficaz, que va desde el desarrollo del proyecto hasta su ejecución y validación, y asimismo comprende la fase de posventa, durante toda la vida útil de la instalación.